

MOON

Descripción

Downlight empotrado de alto confort visual en 15W y 25W de potencia y diseño compacto.

Cuerpo fabricado en inyección de policarbonato con disipador interior de aluminio, que proporciona una excelente evacuación del calor. Grado de protección IP20.

Reflector fabricado en aluminio brillo y difusor de PMMA semi opal.

Óptica de 100° de apertura con bajo nivel de deslumbramiento y distribución de luz simétrica, que proporciona una iluminación homogénea en toda su superficie.

Led chip SMD marca EPISTAR con Índice de Reproducción Cromática 80 (CRI) que se suministra en temperaturas de color de 3000K y 4000K.

Driver integrado en el propio aparato.

Tensión de alimentación 220-240V / 50-60Hz.

Montaje en falso techo adaptable a todo tipo de techos modulares y de escayola. Corte de techo de 125mm y 205mm.

Aplicaciones

Diseñado para aplicaciones de iluminación general tanto de uso domestico como comercial por su eficaz consumo y confort visual.

Acabados

○ Blanco

*Bajo demanda se suministra en cualquier acabado de pintura.

Versión

*Kit Emergencia LHKIT22025



EPISTAR



ledshomelighting.es



Flujo Lumínico

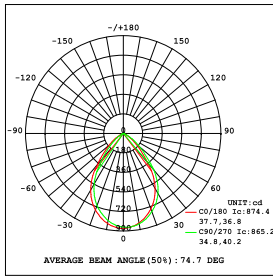

1862.0 lm

1m	449.5,074.4lx	151.96cm
2m	112.4,210.6lx	303.92cm
3m	49.34,97.15lx	455.88cm
4m	28.09,54.65lx	607.85cm
5m	17.98,34.98lx	759.81cm
6m	12.49,24.29lx	911.77cm
7m	9.179,17.84lx	1063.73cm
8m	7.029,13.66lx	1215.69cm
9m	5.549,10.79lx	1367.65cm
10m	4.495,8.74lx	1519.62cm

Beam, Bmax : 74.46

Dimensiones

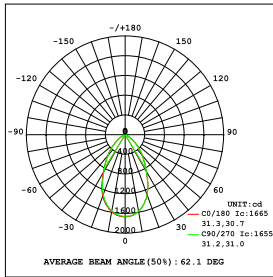
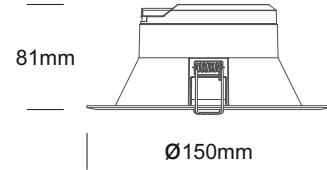
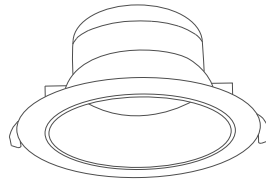

1110 lm

1m	978.9,1465lx	119.95cm
2m	244.7,416.2lx	239.89cm
3m	108.8,185.0lx	359.84cm
4m	61.18,104.1lx	479.79cm
5m	39.15,64.99lx	599.74cm
6m	27.19,46.25lx	719.68cm
7m	19.98,33.98lx	839.63cm
8m	15.29,26.01lx	959.58cm
9m	12.08,20.55lx	1079.52cm
10m	9.789,16.65lx	1199.47cm

Beam, Bmax : 61.91

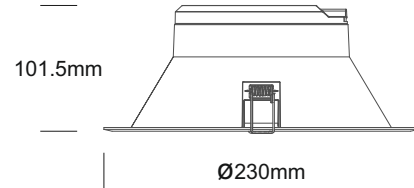
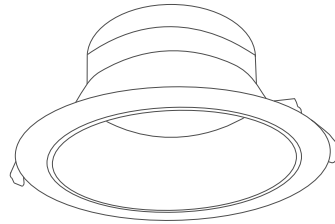

Luminarias

Referencia	Consumo	Voltaje	Temperatura de Color	Lúmenes	Ángulo	CRI	IP
MOON 15							
LHDT029015W1	15W	AC220-240V	3000K	1200	100°	80	20
LHDT029015N1	15W	AC220-240V	4000K	1250	100°	80	20
MOON 25							
LHDT029025W1	25W	AC220-240V	3000K	1800	100°	80	20
LHDT029025N1	25W	AC220-240V	4000K	1850	100°	80	20

KIT EMERGENCIA LHKIT22025

Descripción

Kit de emergencia para lámparas, tubos de LED y luminarias con driver interno directo que se alimentan directamente de la red 220-240V.

Ideal para todo tipo de luminarias de interior y lámparas, tubos de LED o módulos de potencia hasta 25W

El equipo ajusta automáticamente la corriente de salida.

Características

- Alimentación red: 230V~ 50/60Hz
- Control automático inteligente de carga de batería
- Corriente de carga de batería: 170-200mA
- Tiempo de recarga de batería: 24 horas
- Funcionamiento en modo Permanente o No Permanente
- Test de verificación automático
- LED BICOLOR (Verde - Rojo) de señalización
- LED VERDE indica PRESENCIA DE RED y FUNCIONAMIENTO CORRECTO del equipo
- LED ROJO indica FALLO DEL EQUIPO
- Tensión de salida: 230V (AC en red /DC en emergencia)
- Corriente de salida: ajustable automáticamente
- Potencia de salida en emergencia: 8 - 25W
- Batería de LiR de 11,1V - 4,4Ah (Aconsejable cambiar a los 2 años de funcionamiento)
- Autonomía: superior a 1 hora
- Tensión final de descarga de batería: 9 VDC
- Tensión de protección de máxima carga: 12,6VDC
- Temperatura ambiente de funcionamiento: 0-50°C
- Máxima temperatura de la carcasa: 55°C
- Test de Verificación automático
- IP20
- Distancia máx. a la lámpara LED: 2m.
- Diseño compacto
- Dimensiones: 168x38x28mm
- Distancia taladros anclaje: 160mm
- Peso Kilt: 167 gr. Peso batería: 293gr.
- Construido según directivas europeas de marcado CE

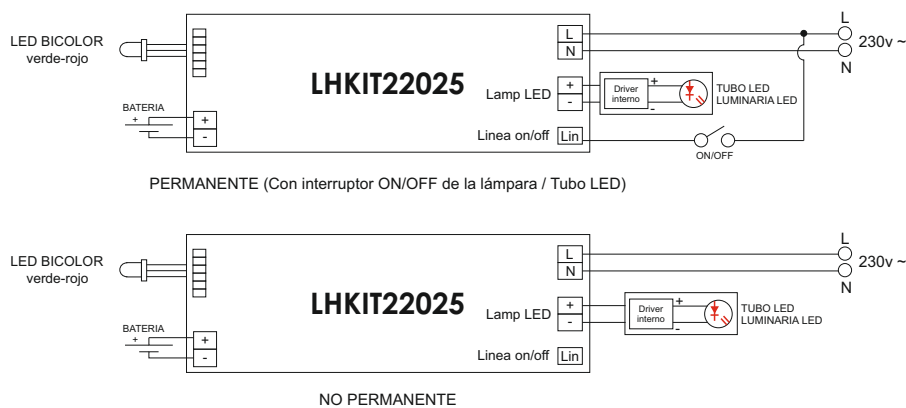
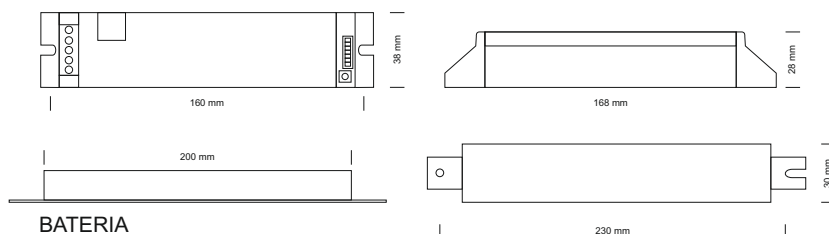

ledshomelighting.es

